

# 一般男子の部

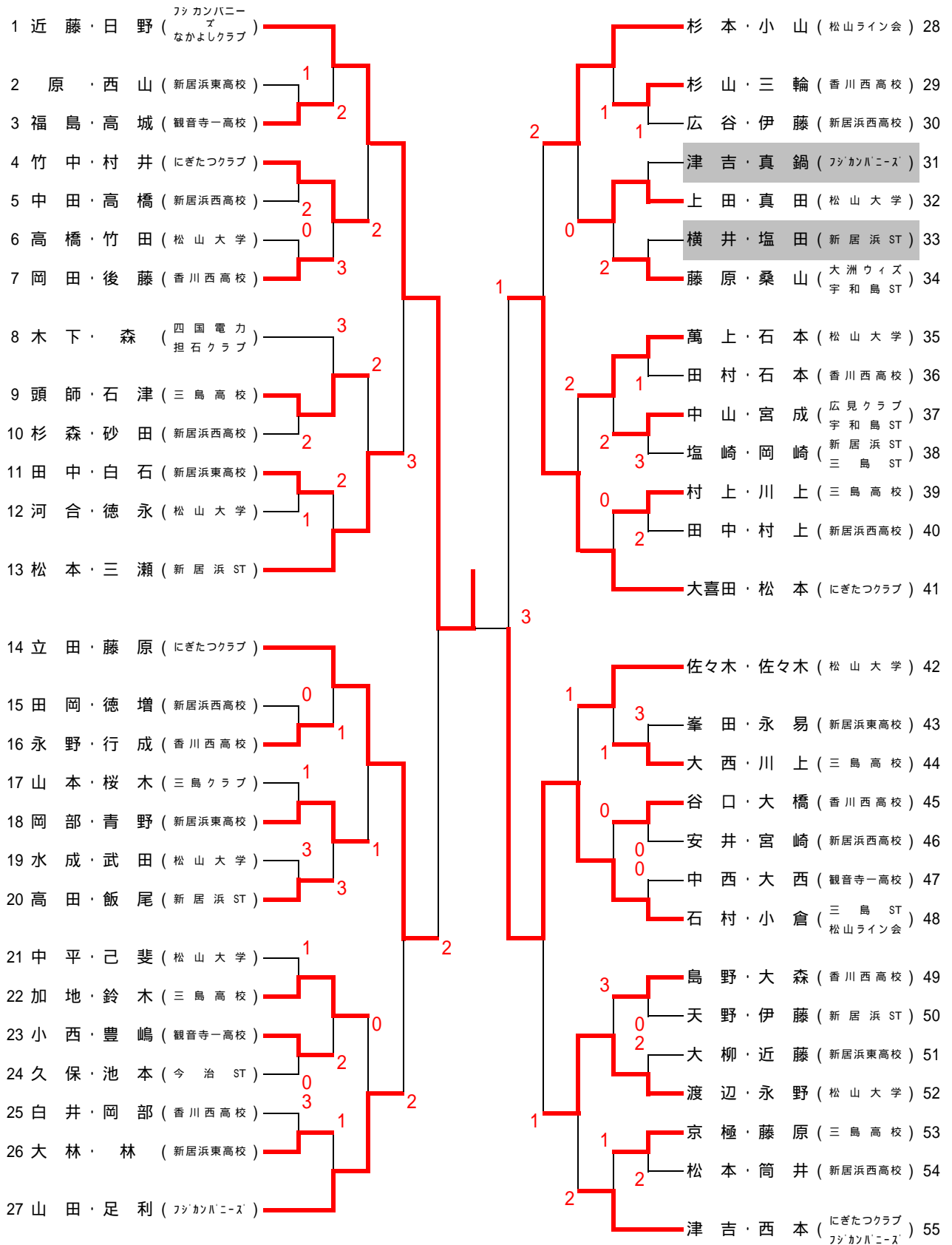

# 一般女子の部

A ブロック		1	2	3	勝点	負点	順位
1	佐野 ・ 長谷川 (宇和島ST・にぎたつクラブ)						1
2	富永 ・ 岡本 (西条高校)	1		1			3
3	高石 ・ 岸 (新居浜西高校)	1					2
B ブロック		4	5	6	勝点	負点	順位
4	横田 ・ 大久保 (高瀬高校)		3				2
5	伊井 ・ 高橋 (松山大学)						1
6	矢野 ・ 徳永 (新居浜東高校)	2	3				3
C ブロック		7	8	9	勝点	負点	順位
7	重松 ・ 大野 (松山大学)						1
8	中西 ・ 関 (高瀬高校)	0		1			3
9	菅原 ・ 横川 (新居浜西高校)	2					2
D ブロック		10	11	12	勝点	負点	順位
10	中嶋 ・ 堀内 (松山大学)						1
11	白石 ・ 久保 (新居浜東高校)	1		1			3
12	伊藤 ・ 一色 (西条高校)	1					2
E ブロック		13	14	15	勝点	負点	順位
13	青山 ・ 田村 (宇和島ST)						1
14	永田 ・ 真鍋 (高瀬高校)	1		3			3
15	小野 ・ 長曾我部 (新居浜ST)	3					2
F ブロック		16	17	18	勝点	負点	順位
16	上田 ・ 石村 (新居浜ST・三島ST)		2				2
17	藤原 ・ 藤田 (西条高校)						1
18	長崎 ・ 伊藤 (松山大学)	2	3				3
G ブロック		19	20	21	勝点	負点	順位
19	戸田 ・ 松原 (新居浜西高校)			2			2
20	平澤 ・ 西岡 (高瀬高校)	3		3			3
21	塩崎 ・ 石村 (松山大学)						1
H ブロック		22	23	24	勝点	負点	順位
22	渡部 ・ 羽藤 (松山大学)						1
23	加藤 ・ 日野 (西条高校)	0		3			3
24	小山 ・ 久保田 (新居浜東高校)	1					2

佐野 ・ 長谷川

(宇和島ST・にぎたつクラブ)

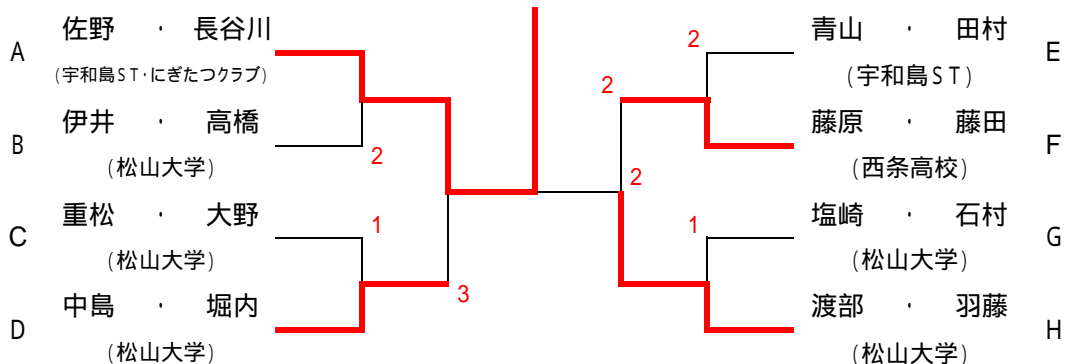

# 成年男子の部

A ブロック	1	2	3	勝点	負点	順位
1 横田 ・ 大奈路 (愛風会)						1
2 桧垣 ・ 菅 (今治ST)	1		2			3
3 奥嶋 ・ 八田 (にぎたつクラブ・松山ライン会)	3					2

B ブロック	4	5	6	勝点	負点	順位
4 正岡 ・ 村井 (四国電力)						
5 石川 ・ 竹内 (愛風会・宇和島STC)			1・3			2
6 木村 ・ 横山 (新田OBクラブ)						1

C ブロック	7	8	9	勝点	負点	順位
7 津吉 ・ 渡部 (松山ライン会・今治STC)			0			2
8 玉井 ・ 神野 (東予STC・新居浜市役所)	1		3			3
9 合田 ・ 高岡 (三島ST・松山ライン会)						1

D ブロック	10	11	12	勝点	負点	順位
10 羽藤 ・ 徳永 (四国電力・松山ライン会)						1
11 坂本 ・ 糸野 (フジカンパニーズ)	0		1			3
12 都築 ・ 酒井 (大分県連)	0					2

## 横田 ・ 大奈路

(愛風会)

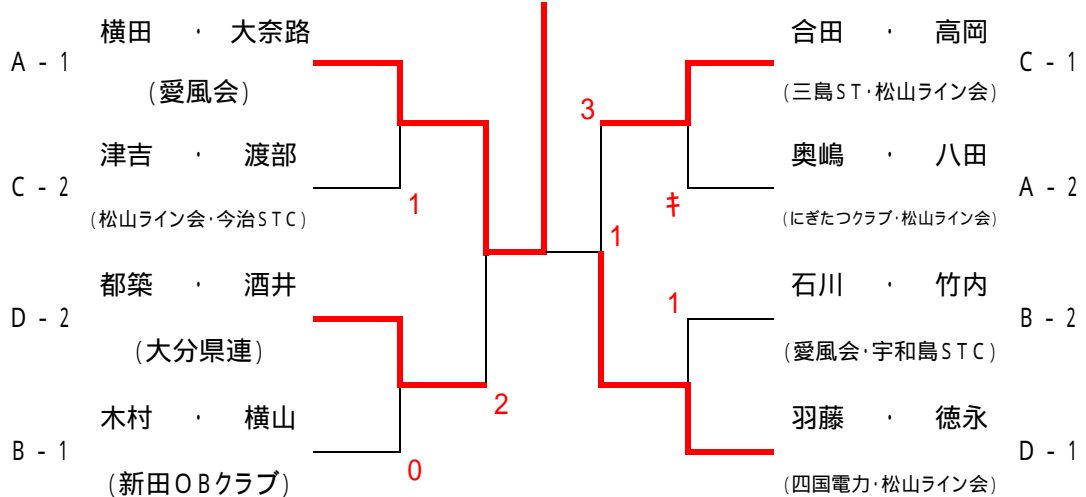

# シニア45歳以上の部

A ブ ロ ッ ク		1	2	3	4	5	勝点	負点	順位
1	阿部 ・ 吉田 (八幡浜STC・にぎたつクラブ)					0	4	7	3
2	佐川 ・ 北岡 (暁星クラブ・担石クラブ)	1		2	1	2			5
3	大関 ・ 河田 (四国電力・担石クラブ)	3					7	5	1
4	宮崎 ・ 宮崎 (三島ST)	0		2		0			4
5	客坂 ・ 山崎 (山の手クラブ・宇和島STC)			1			5	4	2

B ブ ロ ッ ク		6	7	8	9	10	勝点	負点	順位
6	芝田 ・ 藤野 (教員クラブ・今治ST)				3	3			3
7	三崎 ・ 大西 (善通寺クラブ・暁星クラブ)	2		2	0	0			5
8	宇都宮 ・ 水上 (四国電力・新居浜ST)	0			3	1			4
9	宮本 ・ 近藤 (宇和島STC・三島ST)					3			2
10	信里 ・ 河田 (なかよしクラブ・担石クラブ)								1

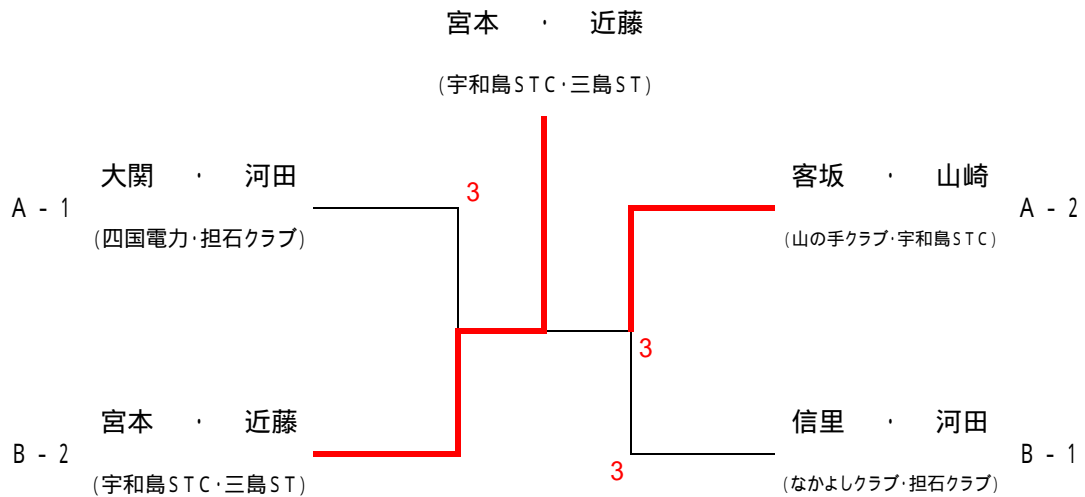

# シニア50歳以上の部

A ブ ロ ッ ク					1	2	3	4	勝点	負点	順位
1	善家	・	中岡	(広見クラブ・道後庭連)	/						1
2	園田	・	奥辻	(香芝クラブ)	2	/		2			3
3	樋口	・	近藤	(新居浜ST)	1	1	/	2			4
4	前田	・	堀田	(香芝クラブ)	3			/			2

B ブ ロ ッ ク					5	6	7	8	勝点	負点	順位
5	越智	・	斉藤	(新居浜ST)	/	2		1			3
6	尾崎	・	加村	(亀城クラブ)		/					1
7	杉森	・	藤野	(新居浜ST)	1	0	/	3			4
8	谷口	・	中村	(香芝クラブ)		2		/			2

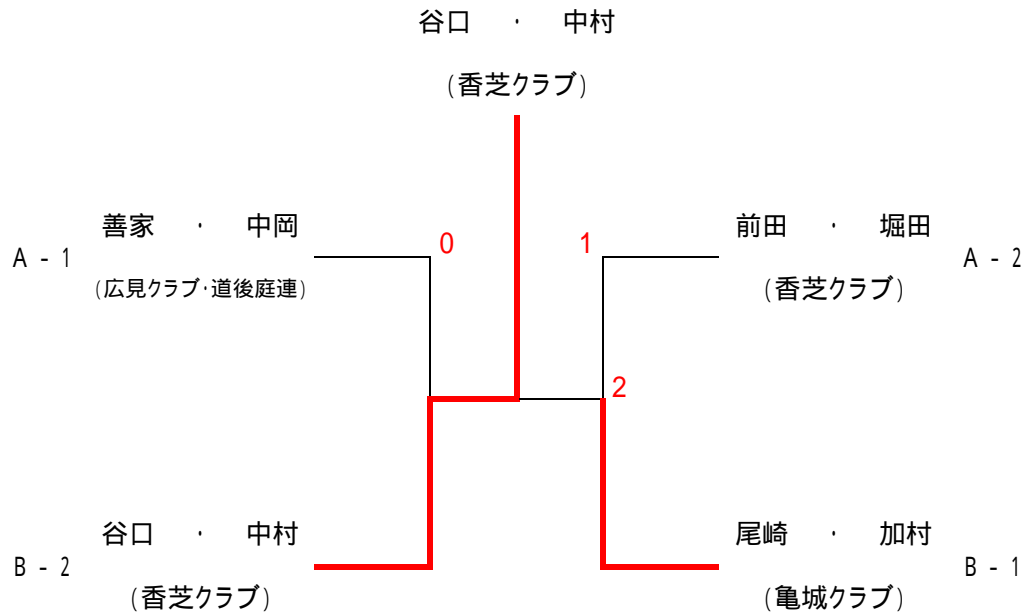

## シニア55歳以上の部

A ブ ロ ッ ク	1	2	3	4	5	勝点	負点	順位
1 青野 ・ 立田 (堀ノ内クラブ・新田OBクラブ)		2						2
2 今村 ・ 森井 (三島ST)								1
3 荻原 ・ 小橋 (久松クラブ・亀城クラブ)	1	0						3
4 河本 ・ 西岡 (若水クラブ)	1	2	1		1			5
5 大畠 ・ 前田 (新居浜ST・香芝クラブ)	3	1	0					4

## シニア60歳以上の部

A ブ ロ ッ ク	1	2	3	4	5	勝点	負点	順位
1 越智 ・ 石川 (今治ST・西条ST)			0			4	5	3
2 矢野 ・ 越智 (東予ST・西条ST)	1		2	2	1			5
3 土屋 ・ 芝 (新居浜ST・堀之内クラブ)					1	5	4	1
4 渡辺 ・ 松浦 (あかがねクラブ)	1		2		1			4
5 吉備 ・ 増本 (香芝クラブ・うずしおクラブ)	1					5	5	2

# シニア65歳以上の部

A ブロック				1	2	3	勝点	負点	順位
1	安永	・	村上 (松山ST・道後ST)	/					1
2	高木	・	京極 (あかがねクラブ)	1	/	2			3
3	中桐	・	渋谷 (あかがねクラブ)	1		/			2

B ブロック				4	5	6	勝点	負点	順位
4	越智	・	辻 (松前ST・大洲ST)	/					1
5	谷口	・	阿部 (あかがねクラブ)	0	/	2			3
6	下山	・	日野 (今治ST・西条ST)	1		/			2

C ブロック				7	8	9	勝点	負点	順位
7	林	・	浅海 (竜王クラブ・亀城クラブ)	/					1
8	浜田	・	中嶋 (あかがねクラブ)	0	/	0			3
9	一色	・	兼頭 (今治ST・西条ST)	0		/			2

D ブロック				10	11	12	勝点	負点	順位
10	河野	・	松本 (七曲クラブ・西条ST)	/					1
11	高橋	・	山内 (あかがねクラブ)	0	/	2			3
12	木村	・	塚本 (香芝クラブ)	1		/			2

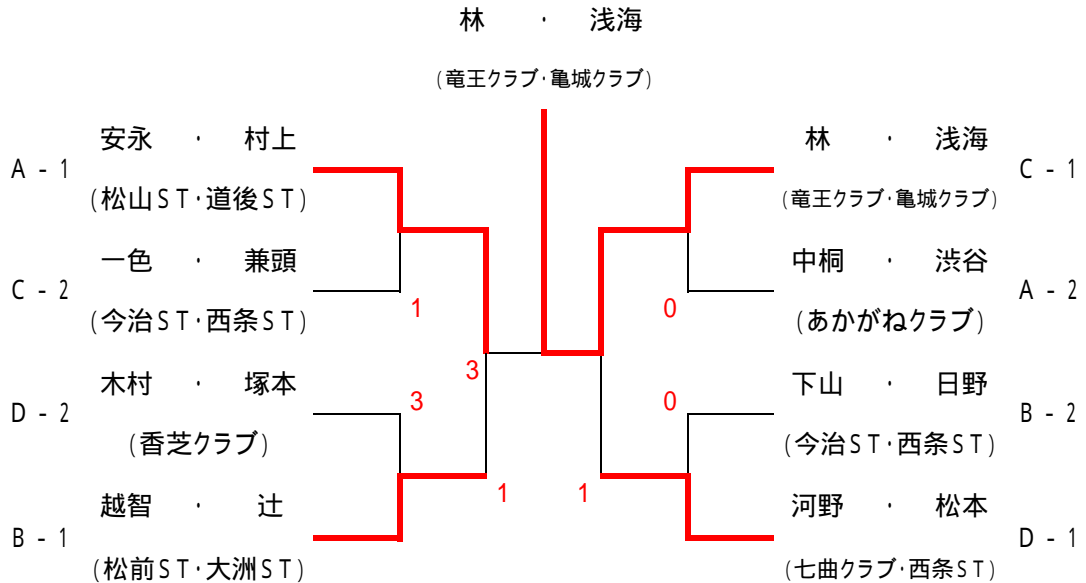



## OGの部・Aクラス

A ブ ロ ッ ク	1	2	3	4	5	勝点	負点	順位
1 森下 ・ 鎌田 (宇和島ST・今治ST)								1
2 本村 ・ 玉井 (今治レディース)	0		2	1	0			5
3 新浜 ・ 福西 (せとクラブ)	0				1			3
4 立田 ・ 田坂 (若草クラブ・せとクラブ)	0		2		2			4
5 木村 ・ 中 (せとクラブ)	1							2

## OGの部・Aクラス

# OGの部・Bクラス

A ブ ロ ッ ク				1	2	3	勝点	負点	順位
1	村上	・	野間 (せとクラブ・石井体協)	/	3	0			3
2	中野	・	永井 (西条ST)		/	0			2
3	藤田	・	清水 (松山ウイニングクラブ)			/			1

B ブ ロ ッ ク				5	6	7	8	勝点	負点	順位
5	越智	・	日野 (西条ST)	/	2		0			3
6	西川	・	永木 (東予レディース・ひばりクラブ)		/		1			2
7	乗松	・	宮内 (松の実クラブ・アカエムクラブ)	3	0	/	1			4
8	杉本	・	田中 (香芝クラブ)				/			1

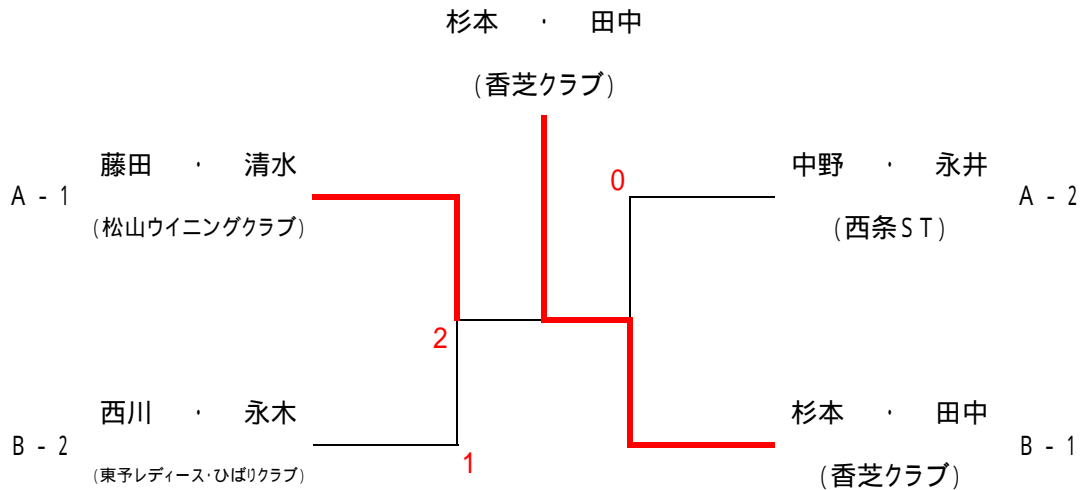

## OGの部・Cクラス

A ブ ロ ッ ク	1	2	3	4	勝点	負点	順位
1 土居 ・ 田中 (広見クラブ)		3		0			3
2 吉田 ・ 石塚 (香芝クラブ)				2			2
3 河野 ・ 竹村 (西条ST)	3	1		1			4
4 吉備 ・ 木村 (香芝クラブ)							1